

Video Guides



Get started! **2**

English **5**

Deutsch **8**

Français **12**

Nederlands **15**

Dansk **19**



Carbon Ultralight Rollator

by  **ACRE**

GET STARTED!

Unfolding/ Auseinanderfalten/ Ouverture du rollator/ Uitvouwen/ Udfoldning

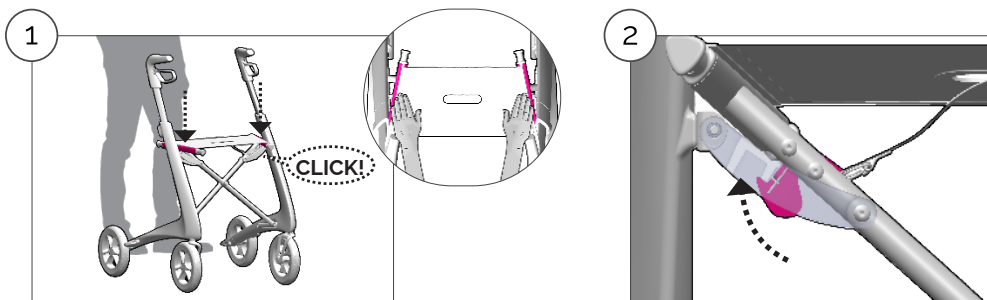

- ⚠ **EN** Push the seat rails down until you hear a click. Check that the hook is locked in place.
- ⚠ **DE** Den Sitz nach unten drücken bis ein hörbarer Klick erfolgt. Überprüfen Sie ob der Verriegelungshaken richtig eingerastet ist.
- ⚠ **NL** Duw naar Beneden aan beide uiteinden van het zitje totdat u én klik hoort. Gelieve na te kijken dat het haakje onder het zitje goed is vastgeklikt.
- ⚠ **FR** Poussez vers le bas de l'assise jusqu'à ce que vous entendiez un click. Veuillez vérifier que le crochet d'accrochage en dessous du siège soit bien fixé.
- ⚠ **DA** Pres ned på sædets yderramme, indtil du hører et tydeligt "klik". Tjek, at låsekrogen under sædet er i korrekt indgreb.

Folding/ Zusammenfalten/ Pliage du rollator/ Dichtklappen/ Foldning

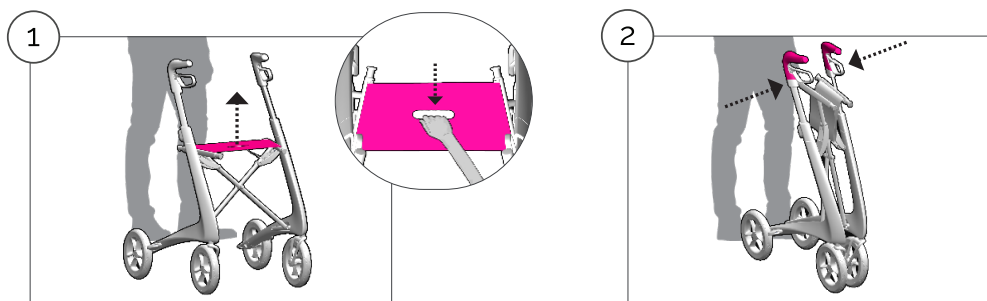

- EN** Lift the seat by the cut-out in the center and push the handles toward each other.
- DE** Heben Sie die Sitzfläche, und schieben Sie die Griffe zueinander.
- NL** Plaats uw hand door de gleuf in het zitje en trek het zitje naar omhoog. Kunt u best beide handgrepen naar binnen duwen.
- FR** Soulevez le siège par la fente au centre de l'assise. Pousser les deux poignées l'une contre l'autre.
- DA** Tag fat i sædet ved udskæringen, træk opad og skub håndtagene mod hinanden.

Height Adjustment/ Einstellung der Griffhöhe/ Réglage en hauteur des poignées/ Hoogte instellen van de handgrepen/ Højdejustering af håndtag

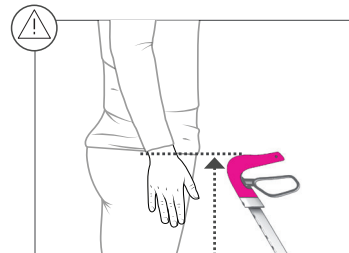
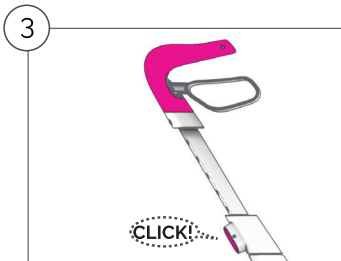
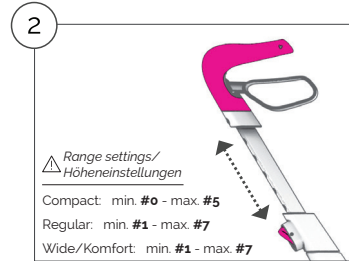
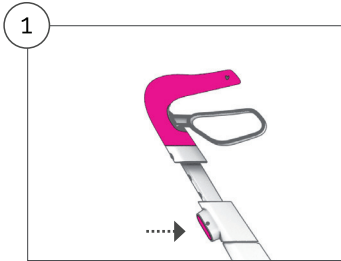

- EN** The handles should be level with your wrist when standing in an upright position. If in doubt, consult your physical or occupational therapist.
1. Push the button.
 2. Adjust the handle.
 3. Release. Check that the handle is locked in a secure position. **Note:** Brake adjustment may be necessary after adjusting the height.
- DE** Es wird empfohlen, die Handgriffe auf Handgelenkshöhe bei hängendem Arm und aufrechtem Stand einzustellen. Wenn Sie hier nicht sicher sind, sollten Sie Ihren Physio- oder Ergotherapeuten konsultieren.
1. Drücke den Knopf.
 2. Griff einstellen.
 3. Loslassen. Vergewissern Sie sich, dass der Griff in einer sicheren Position eingerastet ist. **Hinweis:** Nach dem Einstellen der Höhe kann eine Einstellung der Bremsen erforderlich sein.
- FR** Les poignées doivent être réglées à hauteur de vos poignets, quand vous vous tenez droit, les bras le long du corps. Pas sûr? Consulter votre personne soignante.
1. Appuyez le bouton.
 2. Ajustez la poignée.
 3. Relâchez. Vérifiez que la poignée est bien bloquée dans sa position. **Remarque:** Un réglage des freins peut être nécessaire après avoir réglé la hauteur.
- NL** De hoogte gelijk moet zijn aan de hoogte van uw polsen, wanneer u recht staat met uw armen gestrekt langs uw lichaam. Indien u twijfelt, dan vraagt u het best aan uw kinesitherapeut of ergotherapeut.
1. Duw op de knop.
 2. Stel de handgreep.
 3. Laat de knop los. Gelieve goed na te kijken dat de handvat goed is vastgeklikt. **Let op:** Het afstellen van de remmen kan nodig zijn na het afstellen van de hoogte.
- DA** Håndtagene bør justeres, således at de er i højde med brugerens håndled, når personen står oprejst. Hvis du er i tvivl, bør du kontakte din fysio- eller ergoterapeut.
1. Tryk på knappen.
 2. Juster håndtaget.
 3. Slip knappen. Kontroller at håndtaget er låst. **Bemærk:** Bremsejustering kan være nødvendig efter justering af højden.

Warranty/ Gewährleistung/ Garantie/ Garantie/ Garanti

EN Tested and approved according to EN ISO 11199-2:2005 and meets all the provisions of the MDR 2017/745 which apply to it. This product is a medical equipment (Class I). In case of any serious injuries related to the rollator, please contact by ACRE and/or your National Board of Health.

Carbon Ultralight is covered by a 2 year warranty. The warranty does not cover moving parts, misuse and normal wear. byACRE offers lifetime warranty on the carbon frame for the original owner. Simply register your product at www.byacre.com within three months after the purchase.

To keep the warranty please remember to save your proof of purchase.

DE Geprüft und zugelassen nach EN ISO 11199-2:2005 und allen Anforderungen der MDR 2017/745 entspricht, die anwendbar sind. Dies ist ein Medizinprodukt (Klasse I). Bei ernsthaften Verletzungen im Zusammenhang mit dem Rollator wenden Sie sich bitte byACRE und/oder Ihr Nationales Gesundheitsamt.

Der Carbon Ultralight hat 2 Jahre Garantie. Die Garantie deckt nicht Missbrauch, bewegliche Teile und normalen Verschleiß ab. byACRE bietet zusätzlich eine lebenslange Garantie auf den Carbonrahmen für den ursprünglichen Käufer. Registrieren Sie einfach Ihr Produkt unter www.byacre.com innerhalb von drei Monaten nach dem Kauf.

Um die Garantie zu behalten, bewahren Sie bitte Ihren Kaufbeleg auf.

FR Testé et approuvé selon la norme : EN ISO 11199-2:2005 et répond à toutes les dispositions du MDR 2017/745 qui lui sont applicables. Ceci est un produit médical (Classe I). En cas de blessures graves li es au d ambulateur, veuillez contacter by ACRE et/ou les autorités sanitaires.

Le Carbon Ultralight a une garantie de 2 ans. La garantie ne couvre pas les pièces mobiles, l'utilisation abusive et l'usure normale. byACRE offre une garantie supplémentaire à vie sur le cadre du Carbon pour l'acheteur initial. Il suffit d'enregistrer votre produit sur www.byacre.com dans un délai de trois mois après l'achat.

Pour bénéficier de la garantie, n'oubliez pas de garder votre preuve de d'achat.

NL Getest en goedgekeurd volgens de norm EN ISO 11199-2:2005 en voldoet aan alle bepalingen van de MDR 2017/745 die daarop van toepassing zijn. Dit is een medisch product (Klasse I). Neem in geval van ernstige verwondingen in verband met de rollator contact op by ACRE en/of uw gezondheidsautoriteiten.

De Carbon Ultralight bidet een garantie van 2 jaar. De garantie heeft geen betrekking op bewegende delen, misbruik en normale slijtage. ByACRE biedt een extra levenslange garantie aan op het carbonframe voor de oorspronkelijke koper. Registreer uw product op www.byacre.com binnen de drie maanden na de aankoop.

Onthoud dat u voor uw garantie steeds uw aankoopbewijs nodig heeft.

DA Testet og godkendt i henhold til EN ISO 11199-2:2005 og opfylder alle bestemmelserne i MDR 2017/745, der gør sig gældende. Dette produkt er et medicinsk udstyr (Klasse I). I tilfælde af alvorlige uheld i forbindelse med rollatoren bedes du kontakte byACRE og/eller Sundhedsstyrelsen.

Carbon Ultralight er dækket af 2 års garanti. Garantien dækker ikke bevægelige dele, misbrug og normalt slid. byACRE tilbyder yderligere livstidsgaranti på kulfiberrammen for den oprindelige køber. Du skal blot registrere dit produkt på www.byacre.com inden for tre måneder efter købet.

Husk at gemme din købskvittering.

English

Congratulations with your new Carbon Ultralight rollator. It is the world's lightest rollator. In order to utilise all the possibilities the Carbon Ultralight provides, it is important that you carefully study this user manual.

Technical specifications and overview of accessories are available toward the end of the user manual.

Brakes

Carbon Ultralight is equipped with two independent brakes acting on the rear wheels.

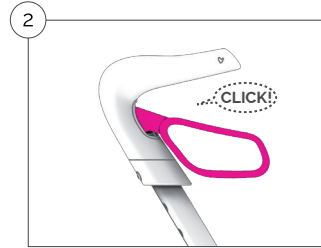
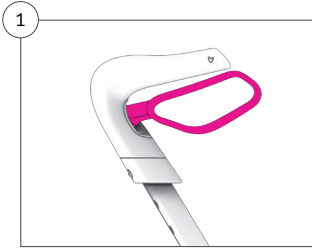

1. Pull the brake levers upwards to activate the brake. The lever moves back to the neutral position when the brake lever is released.
2. The parking brake is activated by pressing the brake lever down until you hear a click sound. Release the parking brake by pulling the brake lever back to the neutral position.

- ⚠ Always engage both parking brakes when you sit on the seat.
- ⚠ Under normal circumstances both brakes should be activated simultaneously.
- ⚠ Be aware that when only one brake is activated, Carbon Ultralight will turn to the same side as the engaged brake.
- ⚠ Do not store with the parking brake activated as prolonged activation of the parking brake can leave visible marks on the wheel and decrease the braking performance.

Adjusting the brakes

The brake should be adjusted if the brake force applied to the wheel is insufficient (this can occur if the tyres are worn) or the parking brake is difficult to activate (which is most often seen after replacement of a worn down tyre). Always set the handle to the desired height before the brake is adjusted as the position may cause a little variation of the brake adjustment.

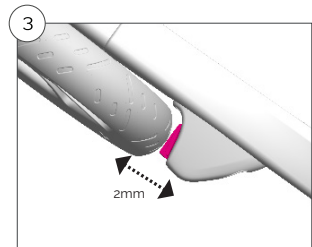
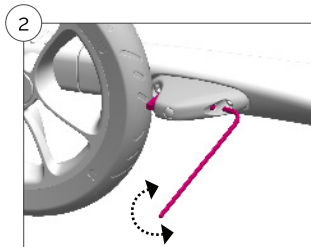
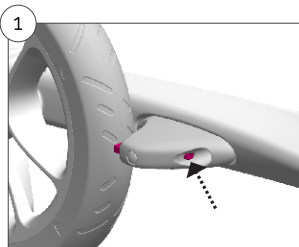

1. Adjust the brake with a 3 mm Allen wrench. Insert the Allen wrench into the adjustment screw through the hole in the front of the brake unit.
2. The brake is tightened by turning the adjustment screw clockwise (viewed from the front) and loosened by turning it counter-clockwise (viewed from the front).
3. Check the distance between the brake and the wheel. It should be 2mm.

Curb lifter

Even though Carbon Ultralight is the world's lightest rollator and therefore is easier to lift, it is equipped with a curb lifter that makes it easier to get over smaller obstacles like curbs and low steps. This is particularly helpful if heavy objects are transported in a front-mounted basket or bag.

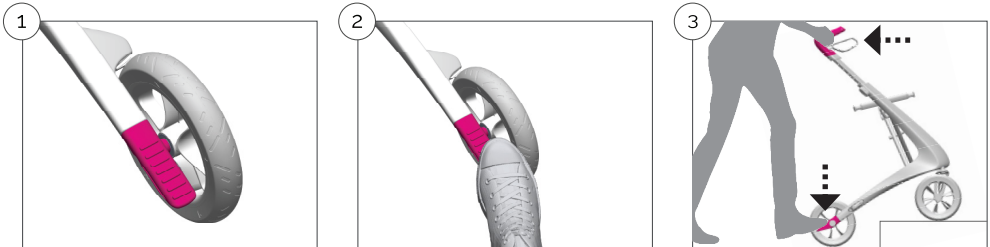

- 1-3.** Carefully press on the curb lifter with a foot. Pull slightly by the handles to lift the front wheels off the ground.

⚠ Be aware that the stability of Carbon Ultralight changes when it is reclined. Be cautious and try to bypass rather than climb high obstacles.

Carbon Ultralight can be made even more useful with original accessories. A full display of our range can be found at www.byacre.com.

All of our accessories are model specific and of course tested with it to ensure your safety.

The accessories should always be installed according to the accessories manual. Maximum carrying capacity for bags are always specified in the manual.

⚠ Never use non-original accessories with the rollator, as this could pose a potential risk for your safety.

Maintenance & cleaning

Carbon Ultralight should be regularly maintained by removing dust and dirt. Pay special attention to keeping the brakes and wheel hub clean.

All surfaces can be cleaned with a textile cloth and clean water, if necessary with a little non-abrasive detergent. Wipe with a dry cloth afterwards. Do not use paper towels as these can scratch the surfaces.

Check the screws and nuts on a regular basis. It may be necessary to occasionally tighten one or more screws with a T25 or a H3 key. When adjusting the screws, remember to use Loctite.

Parts subject to wear such as wheels and brakes should be replaced in good time before they may pose a safety risk. Any defective part must be replaced immediately.

We recommend that the seat is regularly impregnated. The seat can be cleaned with a wet cloth and, if necessary, with a little stain remover.

Safety precautions before use

- ⚠ Never use the Carbon Ultralight if it is in any way defective. Contact your dealer for servicing. In case of any serious injuries related to the rollator, please contact by ACRE and/or your National Board of Health.
- ⚠ Attention: When unfolding the rollator, please check that the rollator is securely locked in place with an audible click.
- ⚠ Before each use, check that the brakes are working properly and the screws and nuts are tight.
- ⚠ The rollator must not be used by people weighing over 130kg/286 lbs. It is not suitable for transporting heavy loads or people.
- ⚠ The rollator is not a toy.
- ⚠ Check that the height adjustment of the handles are correctly engaged and that the handle bars are not set higher than the marked maximum setting.
- ⚠ Do not change/modify the rollator. Such action could negatively impact the safety of using the rollator and expire the manufacturer's liability.

Safety instructions for use

- ⚠ Attention: Always activate both parking brakes before sitting down and while seated. Do not use the rollator to drive a person around and do not move the rollator while seated. The rollator is not designed to carry a person while in motion.
- ⚠ For your own safety, you should not stand on the Carbon Ultralight, nor lean back, sideways or forward while seated.
- ⚠ Do not tilt the rollator more than max 5 degrees to the side. This could cause risk of falling!
- ⚠ Do not attach bags or other items to the handles. This can cause the rollator to fall.
- ⚠ Always use the brakes when stopping or parking. The brakes can be pulled up a little to decrease the speed while walking.
- ⚠ For good support and safe walking, the rollator must be held close to the body.
- ⚠ Walking upright and looking ahead improves balance. Particular care should be taken when going down curbs.
- ⚠ Do not push the rollator far in front of you as this creates a risk of falling.
- ⚠ Note that the rolling speed of the rollator can be faster than your walking speed and create a risk of falling.
- ⚠ Do not use the rollator on stairs.
- ⚠ Always make sure that your clothes are not trapped or stuck in the handles or in other parts of the rollator.
- ⚠ While riding on public transport, sitting on the rollator is not safe.

Deutsch

Herzlichen Glückwunsch zu Ihrem Carbon Ultralight Rollator, einer der leichtesten Rollatoren seiner Klasse. Um Ihren Carbon Ultralight sicher und optimal nutzen zu können, ist es wichtig die Gebrauchsanweisung aufmerksam zu lesen.

Technische Daten und eine Übersicht über das Zubehör finden Sie am Ende der Bedienungsanleitung.

Bremsen

Der Carbon Ultralight ist mit zwei unabhängigen Bremsen ausgestattet, die auf die Hinterräder wirken.

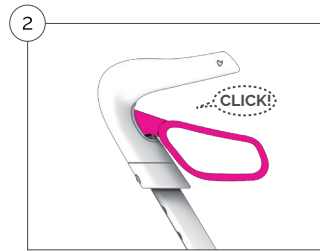
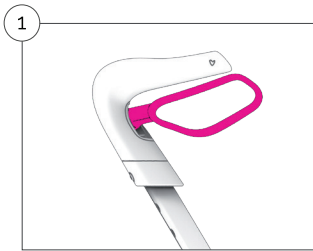

1. Bremshebel nach oben ziehen, um die Fahrbremse zu aktivieren. Beim Loslassen des Bremshebels bewegt er sich wieder in die Neutralstellung.
2. Drücken Sie beide Bremshebel nach unten bis diese einrasten, dann ist die Feststellbremse aktiviert. Lösen Sie die Feststellbremse, indem Sie den Bremshebel wieder in die Neutralstellung bringen. Unter normalen Umständen sollten beide Bremsen gleichzeitig aktiviert werden.

- ⚠ Seien Sie sich bewusst, dass wenn nur eine Bremse betätigt wird, sich der Carbon Ultralight auch in die Richtung der angezogenen Bremse drehen wird.
- ⚠ Bevor Sie sich hinsetzen, beide Bremsgriffe nach unten drücken bis diese einrasten.
- ⚠ Nicht mit aktivierten Feststellbremsen aufbewahren, da eine längere Aktivierung der Feststellbremse sichtbare Markierungen am Rad hinterlassen und die Bremsleistung verringert werden kann.
- ⚠ Diese Bremsen sind NICHT geeignet für ein permanentes „Anbremsen“ während der Nutzung.

Einstellung der Bremsen

Die Bremse sollte eingestellt werden, wenn die auf das Rad ausgeübte Bremskraft unzureichend ist (dies kann auftreten, wenn der Reifen durch die Bremse abgenutzt ist) oder die Feststellbremse schwer zu aktivieren ist (was am häufigsten nach dem Austausch eines abgefahrenen Reifens vorkommen kann). Setzen Sie den Griff immer auf die gewünschte Höhe, bevor die Bremse eingestellt wird, da die Position eine kleine Variation der Bremsenverstellung verursachen kann.

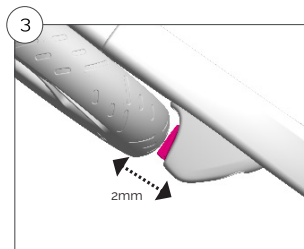
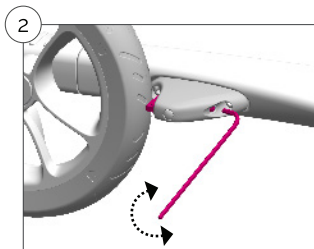
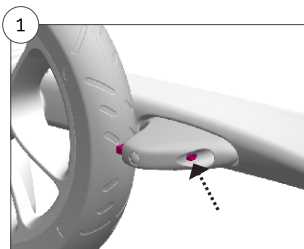

1. Bremse mit einem 3 mm Inbusschlüssel einstellen. Setzen Sie den Inbusschlüssel in die Einstellschraube durch die Öffnung an der Vorderseite des Bremsblocks ein.
2. Die Bremse wird durch Drehen der Einstellschraube im Uhrzeigersinn (von vorne gesehen) angezogen und durch Drehen der Einstellschraube gegen den Uhrzeigersinn (von vorne gesehen) gelockert.
3. Überprüfen Sie den Abstand zwischen Bremse und Rad. Dieser sollte 2mm betragen.

Bordsteinheber

Obwohl der Carbon Ultralight einer der leichtesten Rollatoren und leicht anzuheben ist, ist er mit einer Ankipphilfe ausgestattet, die es Ihnen erleichtert, kleinere Hindernisse wie Bordsteinkanten und niedrige Stufen zu überwinden. Dies ist besonders hilfreich, wenn schwere Gegenstände in der vorderen Tasche oder Beutel transportiert werden.

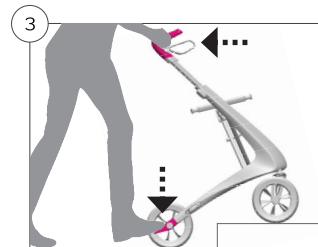
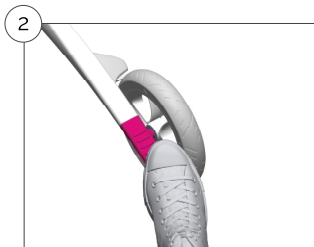
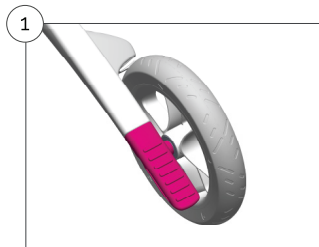

- 1-3. Drücken Sie vorsichtig mit dem Fuß auf den Bordsteinheber. Ziehen Sie leicht an den Griffen, um die Vorderräder vom Boden abzuheben.

⚠ Beachten Sie, dass sich die Stabilität des Carbon Ultralight ändert, wenn er zurückgelehnt wird. Seien Sie vorsichtig und versuchen Sie lieber, hohe Hindernisse zu umgehen als über sie zu fahren.

Zweckbestimmung

Der Carbon Ultralight ist für den Gebrauch drinnen und draußen entwickelt und geprüft. Er soll u.a. Menschen mit Gleichgewichtsproblemen und Einschränkungen beim Gehen unterstützen. Er bietet die Möglichkeit sich auf dem Sitznetz auszuruhen.

Accessories

Der Carbon Ultralight kann mit Original-Zubehör wie Taschen und einer Rückenlehne noch nützlicher gestaltet werden. Entdecken Sie die Möglichkeiten auf www.byacre.com. Das Zubehör ist speziell für Carbon Ultralight konzipiert und wurde dafür getestet, um sicher zu stellen, dass es den geltenden Normen und regulatorischen Anforderungen entspricht.

Befolgen Sie immer die Installations- und Bedienungsanleitung des Zubehörs. Die maximale Nutzlast für Taschen ist immer in der Anleitung des Zubehörs angegeben.

⚠ Verwenden Sie nur Original-Zubehör, da es keine Garantie dafür gibt, es nicht mit dem Carbon Ultralight getestet wurde und daher nicht sicher zu bedienen ist.

Reinigung

Ist Ihr Carbon Ultralight nach einem Ausflug verschmutzt, können Sie ihn mit allen handelsüblichen Reinigungsmitteln abspülen und -spritzen. Verwenden Sie bei der Reinigung keine Scheuer- oder Schleifmittel sowie keinen Hochdruck- oder Dampfreiniger. Eine professionelle Desinfektion, wie es durchaus in Pflegeeinrichtungen notwendig ist, sollte nur durch autorisiertes Fachpersonal vorgenommen werden.

Der Carbon Rollator kann mit einem Desinfektionsmittel, das 70-80% Ethanol enthält, abgewischt werden. Unsachgemäße Handhabung und daraus resultierende Schäden und Verletzungen sind nicht vom Hersteller zu verantworten.

Der Sitz kann mit wasser- und schmutzabweisendem Spray behandelt werden.

Wir empfehlen, den Sitz regelmäßig zu imprägnieren. Der Sitz kann mit einem feuchten Tuch und gegebenenfalls mit ein bisschen Fleckenentferner gereinigt werden.

Inspektion / Wartung / Wiedereinsatz

Es wird empfohlen in regelmäßigen Abständen eine Inspektion und Wartung des Rollators und der folgenden Teile am Rollator vorzunehmen. Die Häufigkeit ist davon abhängig, wie intensiv und wie stark der Rollator genutzt wird:

- ⚠ Rohre, Rahmen und Schrauben
- ⚠ Handgriffe und Handgriffrohre
- ⚠ Bremsen und Bremsgriffe inklusive Bremsblöcke und Bremsfedern
- ⚠ Räder, Sitz und Zubehör:

Beim Wiedereinsatz sind die hier genannten Teile am Rollator ebenfalls zu kontrollieren und gegebenenfalls auszutauschen bzw. einzustellen. Beachten Sie hierzu bitte auch die Anweisungen in dieser Bedienungsanleitung zum Thema Wartung der Bremsen sowie Reinigung und Desinfektion.

Der Carbon Ultralight sollte regelmäßig von Staub und Schmutz gereinigt werden. Achten Sie besonders darauf, die Bremsen und die Radnabe sauber zu halten.

Alle Oberflächen können mit einem Textiltuch und sauberem Wasser gereinigt werden; bei Bedarf benutzen Sie etwas nicht scheuerndes Waschmittel. Wischen Sie anschließend mit einem trockenen Tuch nach. Verwenden Sie hierfür keine Papiertücher, da diese die Oberflächen zerkratzen können.

Überprüfen Sie regelmäßig die Schrauben und Muttern. Es kann vorkommen, dass eine oder mehrere Schrauben mit einem T25- oder H3-Inbusschlüssel festgezogen werden müssen. Verwenden Sie Loctite zum Einstellen der Schrauben.

Verschleißteile wie Räder und Bremsen sollten rechtzeitig ausgetauscht werden, damit sie kein Sicherheitsrisiko darstellen können. Jedes defekte Teil muss sofort ersetzt werden.

Sicherheitsvorkehrungen vor dem Gebrauch

- ⚠ Verwenden Sie den Carbon Ultralight niemals, wenn er in irgendeiner Weise defekt ist. Kontaktieren Sie Ihren Händler für die Wartung. Bei ernsthaften Verletzungen im Zusammenhang mit dem Rollator wenden Sie sich bitte an byACRE und/oder das Gesundheitsamt.
- ⚠ Achtung: Überprüfen Sie beim Ausklappen des Rollators, ob der Rollator sicher mit einem hörbaren Klicken einrastet.
- ⚠ Stellen Sie vor jeder Nutzung sicher, dass die Bremsen einwandfrei funktionieren und alle Schrauben und Muttern fest angezogen sind.
- ⚠ Der Rollator darf nicht von Personen mit einem Gewicht von über 130 kg verwendet werden. Er ist nicht für den Transport schwerer Lasten oder Personen geeignet.
- ⚠ Der Rollator ist kein Spielzeug.
- ⚠ Überprüfen Sie, ob die Höhenverstellung der Griffe richtig eingerastet und der Lenker nicht höher als die markierte maximale Einstellung eingestellt ist.
- ⚠ Verändern / modifizieren Sie den Rollator nicht. Das könnte sich negativ auf die sichere Verwendung des Rollators auswirken und führt zum Erlöschen der Haftung des Herstellers.

Sicherheitshinweise für den Gebrauch

- ⚠ Achtung: Aktivieren Sie immer beide Feststellbremsen, bevor Sie sich hinsetzen und während Sie sitzen. Bewegen Sie den Rollator nicht, während Sie oder eine Person darauf sitzen. Der Rollator ist nicht dafür ausgelegt, eine Person zu tragen, während er in Bewegung ist.
- ⚠ Zu Ihrer eigenen Sicherheit sollten Sie auf dem Carbon Ultralight weder stehen noch sich im Sitzen rückwärts, seitwärts oder vorwärts lehnen.
- ⚠ Kippen Sie den Rollator nicht mehr als 5 Grad zur Seite. Dies könnte dazu führen, dass er umfällt!
- ⚠ Befestigen Sie keine Taschen oder andere Gegenstände an den Griffen. Dies kann dazu führen, dass der Rollator umfällt.
- ⚠ Benutzen Sie beim Anhalten oder Parken immer die Bremsen. Die Bremse kann ein wenig hochgezogen werden, um die Geschwindigkeit beim Gehen zu verringern.
- ⚠ Für eine gute Unterstützung und ein sicheres Gehen muss der Rollator nahe am Körper gehalten werden.
- ⚠ Aufrecht gehen und nach vorne schauen verbessert das Gleichgewicht. Besondere Achtsamkeit sollte genommen werden, wenn man über eine Bordsteinkante fährt.
- ⚠ Schieben Sie den Rollator nicht zu weit vor sich her, da dies zu einem Sturz führen kann.
- ⚠ Beachten Sie, dass die Rollgeschwindigkeit des Rollators schneller sein kann als Ihre Gehgeschwindigkeit und die Gefahr eines Sturzes zur Folge hat.
- ⚠ Verwenden Sie den Rollator nicht auf Treppen.
- ⚠ Stellen Sie immer sicher, dass Ihre Kleidung nicht in den Griffen oder anderen Teilen des Rollators eingeklemmt ist.
- ⚠ Während der Fahrt mit öffentlichen Verkehrsmitteln ist das Sitzen auf dem Rollator nicht sicher.

Français

Félicitations avec votre nouveau rollator Carbon Ultralight. C'est le rollator le plus léger du monde! Afin de profiter au maximum des possibilités offerte par le Carbon Ultralight, il est important de lire ce manuel.

Freins

Le Carbon Ultralight est équipé de deux freins sur les roues arrière.

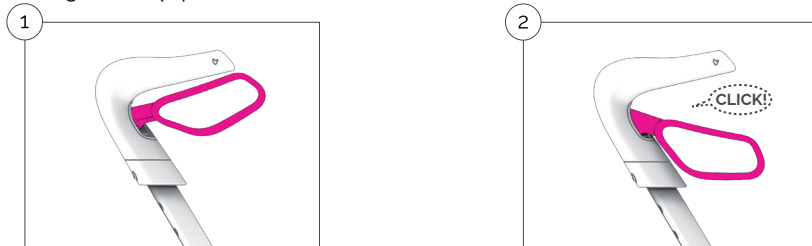

1. Serrez la manette de frein vers le haut pour activer le frein. Lorsque vous lâchez la manette, le frein sera libéré.
2. Le frein parking est activé lorsque vous poussez la manette de frein vers le bas jusqu'au moment où vous entendez un click. Vous pouvez désactiver le frein parking en débloquant la manette de frein vers le haut.

- ⚠ Normalement, les deux freins doivent être actives en même temps.
- ⚠ Attention! Au cas où il n'y a qu'un des deux frein qui est activé, le rollator tournera dans le sens du côté où le frein est activé.
- ⚠ Il faut toujours activer les deux freins parking lorsque vous voulez vous asseoir.
- ⚠ Veillez à désactiver les freins parking lorsque vous n'employez pas votre rollator afin d'éviter que des marques n'apparaissent sur les roues.

Réglage des freins

Les freins doivent être ajustés au cas où la force appliquée par les freins est insuffisante (cela peut arriver au cas où le pneu est usé) ou si frein est trop dur à activer.

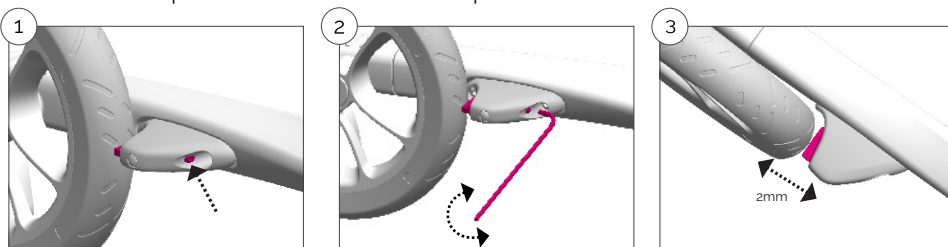

1. Réglez le frein avec une clé Allen 3mm. Insérez la clé Allen dans le boulon de réglage par le trou à hauteur du patin de frein.
2. Le frein va se resserrer si vous tournez le boulon dans le sens des aiguilles d'une montre (vu à partir de face) et le frein va se desserrer si vous tournez le boulon dans le sens contraire des aiguilles d'une montre.
3. Vérifiez la distance entre le frein et la roue. Il devrait faire 2mm.

Aide-trottoir

Même si le Carbon Rollator est le rollator le plus léger du marché, il est équipé d'une aide bordure pour pouvoir monter des bordures plus facilement. Cela est particulièrement pratique lorsque vous transportez des objets lourds dans le panier du rollator.

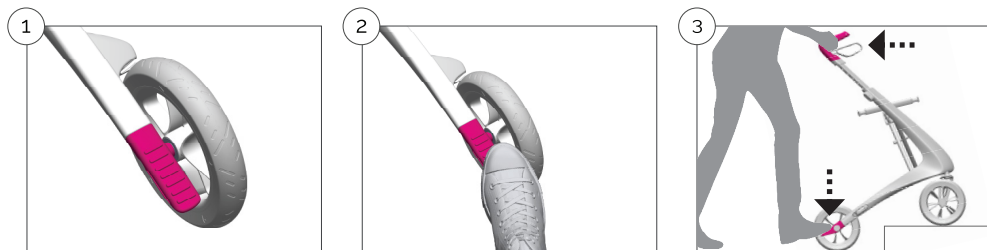

1-3. Appuyez avec le pied sur l'aide-trottoir. Tirez légèrement les poignées pour soulever les roues du sol.

⚠ Sachez que la stabilité du déambulateur change lorsqu'il est incliné. Soyez prudent et essayez de contourner plutôt que d'escalader de grands obstacles.

Accessoires

Vous pouvez personnaliser votre Carbon Ultralight avec des accessoires comme des sacs ou un dossier. Nous vous invitons à visiter notre site www.byacre.com pour découvrir la gamme des accessoires. Ces accessoires ont été conçus spécialement pour le Carbon Ultralight et ils répondent aux normes et réglementations de sécurité.

Veillez à toujours suivre la prescription du manuel des accessoires. La charge maximale pour les sacs est toujours spécifiée dans le manuel des accessoires.

⚠ N'employez jamais un accessoire qui n'est pas d'origine, car vous n'aurez pas la garantie que cet accessoire ait été testé avec le Carbon Ultralight, ce qui peut compromettre la sécurité.

Entretien et nettoyage

Le Carbon Ultralight doit être régulièrement entretenu en éliminant la poussière et la saleté. Faites particulièrement attention à ce que les freins et le moyeu des roues restent propres.

Toutes les surfaces peuvent être nettoyées avec un chiffon textile et de l'eau propre, si nécessaire avec un peu de détergent non abrasif. Essayez ensuite avec un chiffon sec. N'utilisez pas des serviettes en papier car celles-ci peuvent rayer les surfaces.

Vérifiez régulièrement les vis et les écrous. Il peut être nécessaire de serrer une ou plusieurs vis avec une clé T25 ou H3. Utilisez du Loctite lors du réglage des vis.

Les pièces d'usure telles que les roues et les freins doivent être remplacées en temps utile avant qu'elles ne présentent un risque pour la sécurité. Toute pièce défectueuse doit être remplacée immédiatement. N'utilisez jamais le Carbon Ultralight s'il est défectueux d'une quelconque manière. Contactez votre revendeur pour l'entretien.

Nous recommandons que le siège soit régulièrement imprégné. Le siège peut être nettoyé avec un chiffon humide et, si nécessaire, avec un peu de produit détachant.

Précautions de sécurité avant utilisation

- ⚠ N'utilisez jamais le Carbon Ultralight s'il est défectueux d'une quelconque manière. Contactez votre revendeur pour l'entretien. En cas de blessures graves liées au déambulateur, veuillez contacter byACRE et/ou votre Conseil National de la Santé.
- ⚠ Attention : En dépliant le déambulateur, veuillez vérifier que le rollator est bien fixé par un clic audible.
- ⚠ Avant chaque utilisation, assurez-vous que les freins fonctionnent correctement et que les vis et écrous sont solidement serrés.
- ⚠ Le rollator ne doit pas être utilisé par des personnes pesant plus de 130 kg. Il n'est pas adapté au transport de charges lourdes ou de personnes.
- ⚠ Le rollator n'est pas un jouet.
- ⚠ Vérifiez que le réglage de la hauteur des poignées est correctement engagé et que les guidons ne sont pas réglés plus haut que le réglage maximal indiqué.
- ⚠ Ne change / modifie le rollator pas. Une telle action pourrait avoir un impact négatif sur la sécurité de l'utilisation du déambulateur et comme ça expire la responsabilité du fabricant.

Instructions de sécurité pour l'utilisation

- ⚠ Attention : Activez toujours les deux freins de stationnement avant de vous vous asseoir et en étant assis. N'utilisez pas le rollator pour conduire une personne et ne déplacez pas le rollator en étant assis. Le rollator n'est pas conçu pour transporter une personne en motion.
- ⚠ Pour votre propre sécurité, ne prenez pas de position sur le Carbon Ultralight, ni penchez en arrière, de côté ou en avant en étant assis.
- ⚠ N'inclinez pas le rollator plus de 5 degrés sur le côté. Cela pourrait provoquer un risque de chute!
- ⚠ N'attachez pas de sacs ou d'autres objets aux poignées. Cela peut entraîner un risque de chute du rollator.
- ⚠ Utilisez toujours les freins pour vous arrêter ou vous garer. Le frein peut être tiré un peu vers le haut pour diminuer la vitesse en marchant.
- ⚠ Pour un bon soutien et une marche sûre, le déambulateur doit être tenu près du corps.
- ⚠ Marcher debout et regarder devant soi améliore l'équilibre. Une attention particulière doit être prise en descendant les trottoirs.
- ⚠ Ne poussez pas le rollator loin devant vous, car cela crée un risque de chute.
- ⚠ Notez que la vitesse de roulement du déambulateur peut être plus rapide que votre vitesse de marche et ça crée un risque de chute.
- ⚠ N'utilisez pas le rollator dans les escaliers.
- ⚠ Veillez toujours à ce que vos vêtements ne soient pas coincés dans les poignées ou dans d'autres parties du rollator.
- ⚠ Dans les transports publics, il n'est pas sûr de s'asseoir sur le rollator.

Nederlands

Gefeliciteerd met uw nieuwe Carbon Ultralight. Dit is de lichtste rollator ter wereld!
Om alle mogelijkheden van uw Carbon Ultralight te benutten is het belangrijk om deze handleiding te lezen.

De technische specificaties en het overzicht van de accessoires vindt u op het einde van de gebruikershandleiding

Remmen

De Carbon Ultralight is uitgerust met 2 onafhankelijke remmen die beiden de op achterwielen remmen.

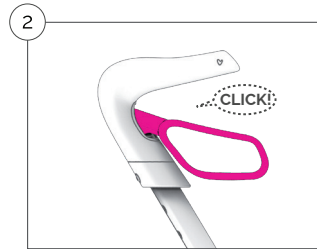
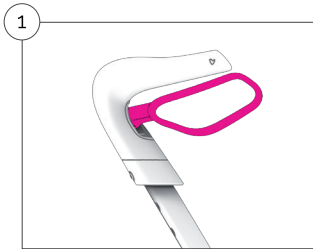

1. Trek de rembeugel naar omhoog om de rem te activeren. De rem komt automatisch weer los wanneer u de rembeugel loslaat.
2. De parkeerrem kunt u inschakelen door de rembeugel naar beneden te duwen totdat u een klik hoort. U kunt de parkeerrem weer uitschakelen door de rembeugel weer naar zijn neutrale positie te duwen.

- ⚠ Onder normale omstandigheden dienen beide remmen tezamen ingeschakeld te worden.
- ⚠ Let op! Indien slechts één van de twee remmen is ingeschakeld, dan zal de rollator draaien naar de richting van dat ene ingeschakelde rem.
- ⚠ Gelieve altijd beide parkeerremmen in te schakelen wanneer u gaat zitten.
- ⚠ Laat de parkeerrem niet ingeschakeld wanneer u de rollator niet gebruikt. Een parkeerrem dat langdurig ingeschakeld blijft kan sporen nalaten op de banden. Dit kan dan het "normaal" remmen minder efficiënt maken bij het stappen.

Het instellen van de remmen

De remmen moeten afgesteld worden indien de druk die de remmen op de wielen uitoefenen te klein is (dit kan het geval zijn indien het wiel versleten is), of indien het zeer hard is om de parkeerremmen in te schakelen (dit kan het geval zijn net nadat versleten wielen zijn vervangen). Gelieve altijd eerst de handgrepen op de juiste hoogte te plaatsen voordat u de remspanning regelt omdat de hoogte van de handgrepen ook een invloed kan hebben op de spanning van de remkabels.

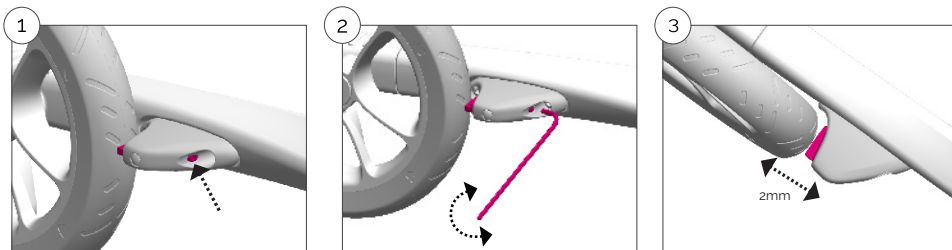

1. Regel de rem met een Allen sleutel 3mm. Plaats de Allen sleutel in het regelvijsje door het gatje ter hoogte van de remplaat.
2. De spanning wordt vergroot door de sleutel wijzer zin te doen draaien en omgekeerd.
3. Controleer de afstand tussen de rem en het wiel. Het moet 2mm zijn.

Drempelhulp

Ook al is de Carbon Ultralight de lichtste rollator op de markt, en daardoor ook makkelijker om over stoepranden te tillen, toch is hij ook uitgerust met een stoephulp voor een maximaal comfort van de gebruiker. Deze stoephulp is vooral handig wanneer u wat zwaardere objecten hebt geplaatst in het tasje.

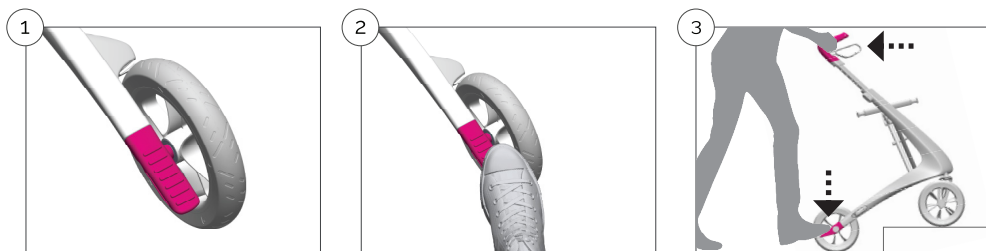

- 1-3. Druk voorzichtig op de stoeprandheffer met uw voet. Trek zachtjes aan de handgrepen om de voorwielen van de grond op te heffen.

⚠ Wees je ervan bewust dat de stabiliteit van De Carbon Ultralight verandert wanneer het buigt. Wees voorzichtig en probeer het te omzeilen in plaats van hoge obstakels te beklimmen.

Accessories

U kunt uw Carbon Ultralight personaliseren met originele accessoires zoals tassen of een ruggensteun. U vindt de beschikbare accessoires op www.byacre.com. De accessoires zijn speciaal ontworpen voor de Carbon Ultralight en zijn ook getest op de Carbon Ultralight om te voldoen aan alle veiligheids- en wettelijke voorschriften.

Gelieve steeds de accessoirehandleiding te volgen. Het maximum toegestane gewicht voor tassen is altijd vermeld in de handleidingen.

⚠ Gebruik nooit accessoires die niet origineel zijn, omdat u daarbij geen garantie hebt dat ze getest zijn met de Carbon Ultralight, waardoor u dan ook niet zeker bent van hun veiligheid.

Onderhoud en reiniging

De Carbon Ultralight moet regelmatig onderhouden worden door het verwijderen van stof en vuil. Let er vooral op dat de remmen en de wielnaaf schoon blijven.





Alle oppervlakken kunnen worden gereinigd met een textieldoek en schoon water en indien nodig, met een beetje niet-schurend wasmiddel. Daarna afvegen met een droge doek. Gebruik geen papieren handdoeken, omdat deze de oppervlakten kunnen beschadigen.

Controleer regelmatig de schroeven en moeren. Het kan nodig zijn om een of meerdere schroeven aan te draaien met een T25 of een H3 sleutel. Gebruik Loctite bij het afstellen van de schroeven.



Onderdelen die kunnen slijten, zoals wielen en remmen, moeten op tijd vervangen worden voordat ze een veiligheidsrisico kunnen vormen. Elk defect onderdeel moet direct vervangen worden.

Wij raden u aan de zitting regelmatig te doordrenken. De zitting kan worden gereinigd met een natte doek en indien nodig, met een beetje vlekkenverwijderaar.

Veiligheidsmaatregelen voor gebruik

-  Gebruik de Carbon Ultralight nooit als deze op de een of andere manier defect is. Neem contact op met uw dealer voor onderhoud. Neem in geval van ernstige verwondingen in verband met de rollator contact op byACRE en/of uw Nationale Gezondheidsraad.
-  Opgelet: Controleer bij het uitklappen van de rollator of deze goed vergrendeld zit met een hoorbare klik.
-  Controleer voor elk gebruik of de remmen goed functioneren en of de schroeven en moeren goed vastzitten.
-  De rollator mag niet worden gebruikt door personen met een gewicht van meer dan 130 kg. De rollator is niet geschikt voor het vervoer van zware ladingen of mensen.
-  De rollator is geen speelgoed.
-  Controleer of de hoogteverstelling van de handgrepen correct ingeschakeld is end at de handgrepen niet hoger ingesteld zijn dan de gemarkeerde maximuminstelling.
-  Verander / wijzig de rollator niet. Een dergelijke actie kan een negatieve invloed hebben op de veiligheid van het gebruik van de rollator en hierdoor vervalt de aansprakelijkheid van de fabrikant.

Veiligheidsinstructies voor gebruik

-  Opgelet: Activeer altijd beide parkeerremmen voordat u gaat zitten en tijdens het zitten. Gebruik de rollator niet om een persoon rond te rijden en beweeg de rollator niet terwijl u zit. De rollator is niet ontworpen om een persoon te dragen terwijl hij in beweging is.
-  Voor je eigen veiligheid moet je niet op de Carbon Ultralight gaan staan, noch achteruit, zijwaarts of voorwaarts leunen tijdens het zitten.
-  Til de rollator niet meer dan 5 graden naar de zijkant. Dit kan leiden tot het risico om te vallen!

- ⚠ Bevestig geen tassen of andere voorwerpen aan de handgrepen. Dit kan de rollator doen vallen.
- ⚠ Gebruik altijd de remmen bij het stoppen of parkeren. Om de snelheid te verminderen tijdens het wandelen, kan de rem wat omhoog getrokken worden.
- ⚠ Voor een goede ondersteuning en veilig wandelen, moet de rollator dicht bij het lichaam gehouden worden.
- ⚠ Rechtop lopen en vooruitkijken verbetert het evenwicht. Bijzondere zorg moet worden besteed bij het afdalen langs de stoepranden.
- ⚠ Duw de rollator niet te ver voor je neus, want dan loop je het risico om te vallen.
- ⚠ Merk op dat de rolsnelheid van de rollator sneller kan zijn dan uw loopsnelheid en een risico vormt om te vallen.
- ⚠ Gebruik de rollator niet op trappen.
- ⚠ Zorg er altijd voor dat uw kleding niet bekneld raakt of vast komt te zitten in de handgrepen of in andere delen van de rollator.

Dansk

Tillykke med din nye Carbon Ultralight rollator. Det er verdens letteste rollator. For at udnytte alle de muligheder Carbon Ultralight giver, er det vigtigt, at du omhyggeligt læser denne brugervejledning igennem.

Tekniske specifikationer og en oversigt over tilbehør findes i slutningen af brugermanualen.

Bremser

Carbon Ultralight er udstyret med to uafhængige bremsesystemer, som virker på baghjulene.

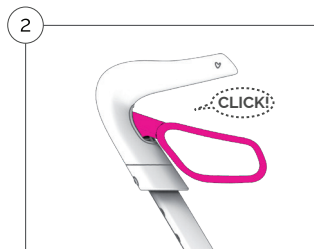
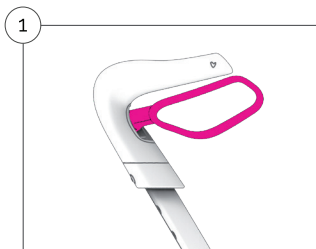

1. Træk bremsegrebet opad for at aktivere bremsen. Når bremsegrebet slippes, bevæger det sig tilbage i neutral position.
2. For at aktivere parkeringsbremsen skubbes bremsegrebet nedad, indtil du hører et "klik". Parkeringsbremsen kan herefter deaktiveres ved at trække bremsegrebet opad til neutral position.

- ⚠ Aktiver altid begge parkeringsbremses før du sætter dig på rollatorens sæde.
- ⚠ Under normale omstændigheder bør begge bremses benyttes samtidigt.
- ⚠ Bemærk venligst, at hvis bremsen kun aktiveres på et enkelt hjul, så vil Carbon Ultralight dreje til den side, hvor hjulet sidder.
- ⚠ Opbevar ikke Carbon Ultralight med parkeringsbremsen aktiveret, da dette kan efterlade synlige mærker på hjulet samt nedsætte bremseevnen.

Justering af bremsen

Bremserne bør justeres, hvis bremseevnen på hjulene findes utilstrækkelig (dette kan opstå som følge af slidte dæk), eller hvis parkeringsbremsen er svær at aktivere (eksempelvis efter udskiftning af et nedslidt dæk).

Juster altid håndtagene til den ønskede højde før bremsen justeres, da positionen af håndtagene kan påvirke bremsejusteringen.

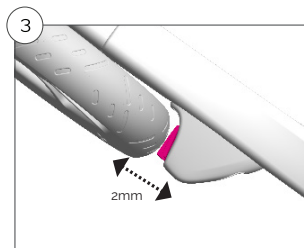
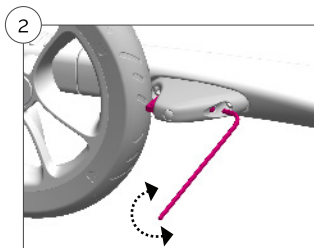
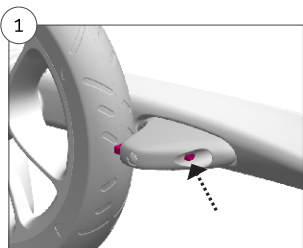

1. Juster bremsen med en 3 mm unbrakonøgle. Justeringsskruen justeres med unbrakonøglen gennem hullet forrest på bremsekonstruktionen.
2. Bremsen strammes ved at dreje justeringsskruen med uret (set forfra), og løsnes tilsvarende ved at dreje justeringsskruen mod uret (set forfra).
3. Kontroller afstanden mellem bremsen og hjulet. Den skal være 2mm

Hjælp til løft over kantsten

Udover at Carbon Ultralight er verdens letteste rollator og dermed nem at løfte, er den også udstyret med en pedal, som gør det nemmere at overkomme forhindringer såsom kantsten eller mindre trappetrin. Dette er også særlig nyttigt, hvis tunge genstande transporteres i den frontmonterede taske.

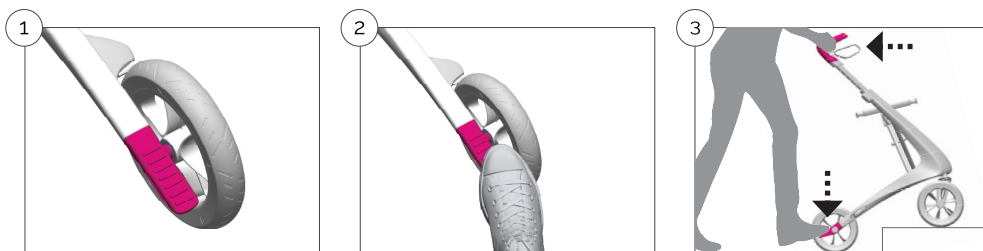

- 1-3.** Træd forsigtigt på pedalen. Træk ganske let i håndtagene, således at de forreste hjul løftes fra jorden.

⚠ Bemærk venligst at stabiliteten af Carbon Ultralight ændres, når forhjulene løftes. Forsøg altid at omgå højere forhindringer i stedet for at bestige dem.

Tilbehør

Få optimal udnyttelse af din Carbon Ultralight ved hjælp af originalt tilbehør. Besøg www.byacre.com og se det fulde udvalg.

Tilbehøret er modeltilpasset og har undergået test, der sikrer brugerens sikkerhed. Alt tilbehør skal altid monteres efter anvisningen i tilbehør manualen.

Den maksimale bæreevne for tasker er altid angivet i brugervejledningen.

⚠ Anvend aldrig uoriginalt tilbehør, da dette potentielt kan være forbundet med fare for brugeren.

Vedligeholdelse og rengøring

Carbon Ultralight bør jævnligt holdes ved lige ved at fjerne støv og skidt. Sørg for at holde bremserne rene for at sikre, at de virker som tiltænkt.

Alle overflader kan rengøres med en stofklud og rent vand; om nødvendigt kan et mildt rengøringsmiddel anvendes. Tør altid efter med en tør klud og ikke papir, da dette kan ridse overfladen.

Kontroller skruer og møtrikker regelmæssigt. Lejlighedsvis kan det være nødvendigt at efterspænde en eller flere skruer; hertil benyttes en T25 eller en H3 nøgle. Husk at bruge Loctite, når du spænder skruerne.

Sliddele såsom dæk og bremser bør udskiftes i god tid således, at sikkerheden ikke nedsættes.

Defekte dele af enhver art skal udskiftes omgående.

Sædet kan rengøres med en våd klud og om nødvendigt med lidt pletfjerningsmiddel. Vi anbefaler desuden, at sædet regelmæssigt imprægneres.

Sikkerhedsforanstaltninger inden brug

- ⚠ Brug aldrig Carbon Ultralight, hvis den på nogen måde er defekt. Kontakt din forhandler for service. I tilfælde af alvorlige uheld i forbindelse med rollatoren bedes du kontakte byACRE og/eller Sundhedsstyrelsen.
- ⚠ Når du folder rollatoren ud, skal du sikre dig, at den er sikkert låst på plads med et hørbart klik.
- ⚠ Hver gang du tager den i brug, skal du kontrollere, at bremserne fungerer korrekt, og at skruer og møtrikker er stramme.
- ⚠ Rollatoren må ikke bruges af personer, der vejer over 130 kg. Den er ikke egnet til transport af tunge ting eller personer.
- ⚠ Rollatoren er ikke legetøj.
- ⚠ Kontroller, at højdejusteringen af håndtagene er korrekt indstillet, og at skinnerne ikke er sat højere end den markerede maksimale indstilling.
- ⚠ Du må ikke ændre eller modificere rollatoren. En sådan handling kan have en negativ effekt på sikkerheden ved brug af rollatoren og medfører bortfald af producentens ansvar.

Sikkerhedsinstruktioner ved brug

- ⚠ OBS: Sørg altid for, at begge parkeringsbremser er aktiveret, før du sætter dig ned, og mens du sidder. Brug ikke rollatoren til at køre en person rundt, og flyt ikke rollatoren, når du sidder. Rollatoren er ikke designet til at bære en person, mens den er i bevægelse.
- ⚠ Af hensyn til din egen sikkerhed bør du ikke stå på Carbon Ultralight og heller ikke læne dig tilbage, sidelæns eller fremad, mens du sidder.
- ⚠ Vip ikke rollatoren mere end maks. 5 grader til siden. Dette kan medføre fare for at falde!
- ⚠ Hæng ikke tasker eller andre genstande på håndtagene. Dette kan få rollatoren til at vælte.
- ⚠ Brug altid bremserne, når du stopper eller parkerer. Bremserne kan trækkes lidt op for at mindske hastigheden under gang.
- ⚠ For god støtte og sikker gang skal rollatoren holdes tæt på kroppen.
- ⚠ At gå oprejst og se fremad forbedrer balancen. Der skal udvises særlig forsigtighed, når man går ned fra kantsten.
- ⚠ Skub ikke rollatoren langt foran dig, da dette skaber risiko for at falde.
- ⚠ Bemærk, at rollatorens kørehastighed kan være hurtigere end din ganghastighed og skabe risiko for at falde.
- ⚠ Brug ikke rollatoren på trapper.
- ⚠ Sørg altid for, at dit tøj ikke sidder fast i håndtagene eller i andre dele af rollatoren.
- ⚠ Under kørsel med offentlig transport er det ikke sikkert at sidde på rollatoren.

Accessories/ Tilbehør

Organiser bag

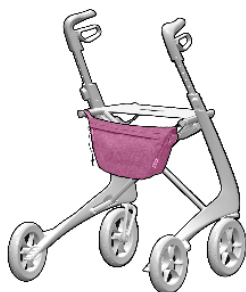

Weekend bag

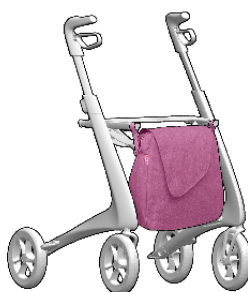

Grocery bag



Daypack

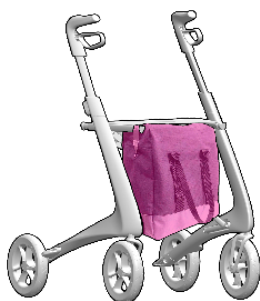

Mesh bag

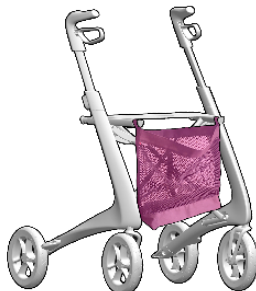

Backrest

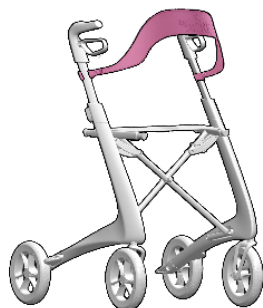

Cane holder

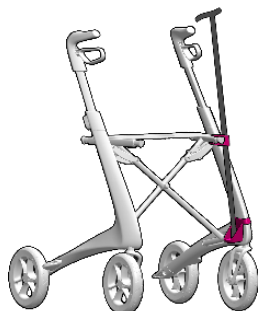

Travel bag



Technical data/ Technische daten/ Fiche technique/ Technische fiche/ Tekniske data

| | Compact Track | Regular Track | Wide Track |
|-----------------------------------------|-------------------|-------------------|-------------------|
| EN Weight w/o accessories | | | |
| DE Gewicht ohne Zubehör | | | |
| FR Poids sans accessoires | 4,8 kg (10,6 lbs) | 4,8 kg (10,6 lbs) | 4,9 kg (10,8 lbs) |
| NL Gewicht zonder de accessoires | | | |
| DA Vægt u. tilbehør | | | |
| EN Height | | | |
| DE Max Höhe | 790-910 mm | 800-950 mm | 800-950 mm |
| FR Hauteur Max | (31,1 - 35,8") | (31,5 - 37,4") | (31,5 - 37,4") |
| NL Hoogte | | | |
| DA Højde | | | |
| EN Width | | | |
| DE Max Breite | | | |
| FR Largeur Max | 615 mm (24,2") | 625 mm (24,6") | 675 mm (26,2") |
| NL Breedte | | | |
| DA Bredde | | | |
| EN Length | | | |
| DE Max Länge | | | |
| FR Longueur | 660 mm (26,0") | 660 mm (26,0") | 660 mm (26,0") |
| NL Lengte | | | |
| DA Længde | | | |
| EN Seat width | | | |
| DE Sitzbreite | | | |
| FR Largeur d'assise | 410 mm (16,1") | 420 mm (16,5") | 470 mm (18,5") |
| NL Sitzbreedte | | | |
| DA Sædebredde | | | |
| EN Seat height | | | |
| DE Sitzhöhe | | | |
| FR Hauteur de l'assise | 560 mm (22,0") | 610 mm (24,0") | 610 mm (24,0") |
| NL Sitzhoogte | | | |
| DA Sædehøjde | | | |
| EN Wheel diameter | | | |
| DE Raddurchmesser | | | |
| FR Diamètre des roues | 200 mm (7,9") | 200 mm (7,9") | 200 mm (7,9") |
| NL Diameter van de wielen | | | |
| DA Hjul diameter | | | |
| EN Max user weight | | | |
| DE Max Nutzergewicht | | | |
| FR Poids max de l'utilisateur | 130 kg (285 lbs) | 130 kg (285 lbs) | 130 kg (285 lbs) |
| NL Max gebruikersgewicht | | | |
| DA Max brugervægt | | | |



Designed in Denmark/ Entworfen in Dänemark/ Conçu au Danemark/ Ontworpen in Denemarken/ Designet i Danmark
Handcrafted in China/ Handgefertigt in China/ Fait à la main en Chine/ Handgemaakt in China/ Händlavet i Kina

by ACRE ApS

I.C. Modewegs Vej 1, 2800 Lyngby, DK
+45 33 44 55 44
contact@byacre.com

Support

Deutschland
08000009479
kundenservice@byacre.com

UK & International
+44 330 828 1776
customerservice@byacre.com

USA
(304) 250-9505
assistance@byacre.com

Rev15
January 2025

